



ENERGIA
ENGENHARIA E CONSULTORIA

Onde já atuamos



- São Paulo
- Minas Gerais
- Espírito Santo
- Goiás
- Pará
- Tocantins



• Iran



• China





Soluções em Elétrica e Instrumentação

- Entregas inovadoras para otimização de resultados.
- Compromisso com a segurança e a sustentabilidade.
- Personalização para atender as especificidades de cada cliente.
- Experiência em setores de ponta, no Brasil e no Exterior.

Sobre nós

Fundada em 2013, a **Energia Engenharia e Consultoria** atua com foco em inovação orientada aos resultados. Atendemos empresas de diferentes setores com destaque para Siderurgia, Metalurgia, Mineração e Óleo e Gás.

Maleabilidade e persistência

Em cada novo projeto, buscamos as soluções ideais para transpor os obstáculos com criatividade e inovação, mantendo o compromisso com a segurança e em alinhamento às demandas ambientais.

Competência e compromisso

Por meio de profissionais com experiência e expertise, desenvolvemos projetos e soluções pensados para superar as expectativas de nossos clientes, entregando compromisso com prazos, custos competitivos e aderência às práticas corporativas referentes à pauta ESG.

Conheça o fundador e CEO da Empresa

Com uma sólida trajetória no setor de engenharia elétrica e instrumentação, **Cristiano Carvalho** fundou e dirige a empresa, desde 2013.

Sua formação inclui as áreas de Elétrica, Eletrotécnica, ESG, AutoCad, EPLAN Eletric P8, Controladores Lógicos Programáveis e Normas Regulatórias do segmento.

Atua em conjunto com profissionais selecionados de áreas específicas, contratados conforme as demandas de cada projeto.

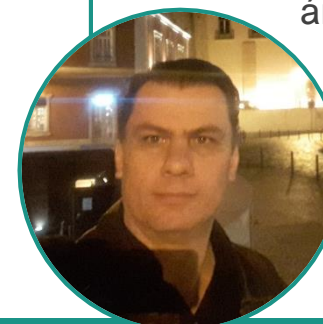

Soluções e Serviços

- Desenvolvimento de projetos de engenharia conceitual, básica e detalhada;
- Desenvolvimento e implantação de projetos para adequação de instalações, equipamentos e painéis às normas NR 10 e NR 12;
- Consultoria técnica em equipamentos industriais, realizando desde a análise do cenário de problemas até a apresentação de alternativas de soluções;
- Revamp e ou melhorias em equipamentos industriais;
- Fabricação de diferentes tipos de painéis elétricos;
- Projeto e instalação personalizada de Grupo Motor Gerador com unidade de supervisão e controle com chave de transferência automática;
- Supervisão de montagem;
- Comissionamento a frio e a quente;
- Startup e operação assistida.

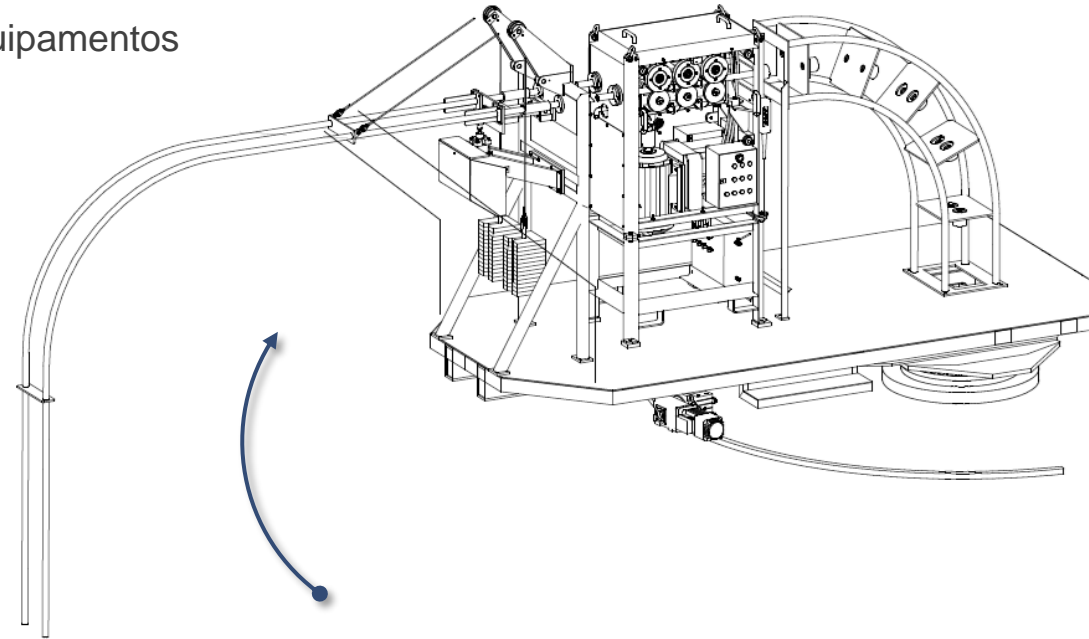

Vale / Unidade operacional Onça Puma
Ourilândia do Norte PA (Brasil)



ArcelorMittal / Sol Coqueria / Sun Coke
Serra ES (Brasil)



ESCO - Esfahan Steel Company (Irã)

A hand holding a gold medal with a blue and green logo. The medal is circular and has a textured gold surface. The logo on the medal consists of a blue 'G' shape with a green 'G' shape inside it. The hand is holding the medal by a yellow and blue ribbon.

Cases em destaque

Confira alguns dos destaques de
nosso portfólio de atendimento.

Para conhecer outros projetos, acesse o nosso site pelo QR Code ao lado.



Engenharia para os fornos da carteira de gasolina

CLIENTE: Petrobras - Unidade REGAP – Betim (MG)

PARCERIAS: CAX e DELP

Desenvolvimento de engenharia detalhada na disciplina de Elétrica e supervisão de engenharia detalhada na disciplina de Instrumentação para os seguintes fornos da carteira de gasolina:

- Forno 1º estágio HDS 206-F-01/U-0206-Unidade de Hidrodessulfurização de Nafta craqueada;
- Forno 2º estágio HDS 206-F-02/U-0206-Unidade de Hidrodessulfurização de Nafta craqueada;
- Forno de aquecimento – Nafta destilação direta 306-F-01/U-306 - Unidade de hidrotreatamento de Nafta leve de coque.



Engenharia para o Revamp dos fornos de redução 1 e 2

CLIENTE: Anglo American - Unidade de Níquel Codemin – Niquelândia (GO)

PARCERIAS: APLAN

Desenvolvimento de engenharia conceitual, básica e detalhada nas disciplinas de Elétrica e Instrumentação, incluindo:

- Diagramas unifilares e de interligação;
- Painéis de PLC, de CCM, de medição dos transformadores, de transmissores de temperatura e de tensões estabilizadas;
- Memórias de cálculo dos cabos.

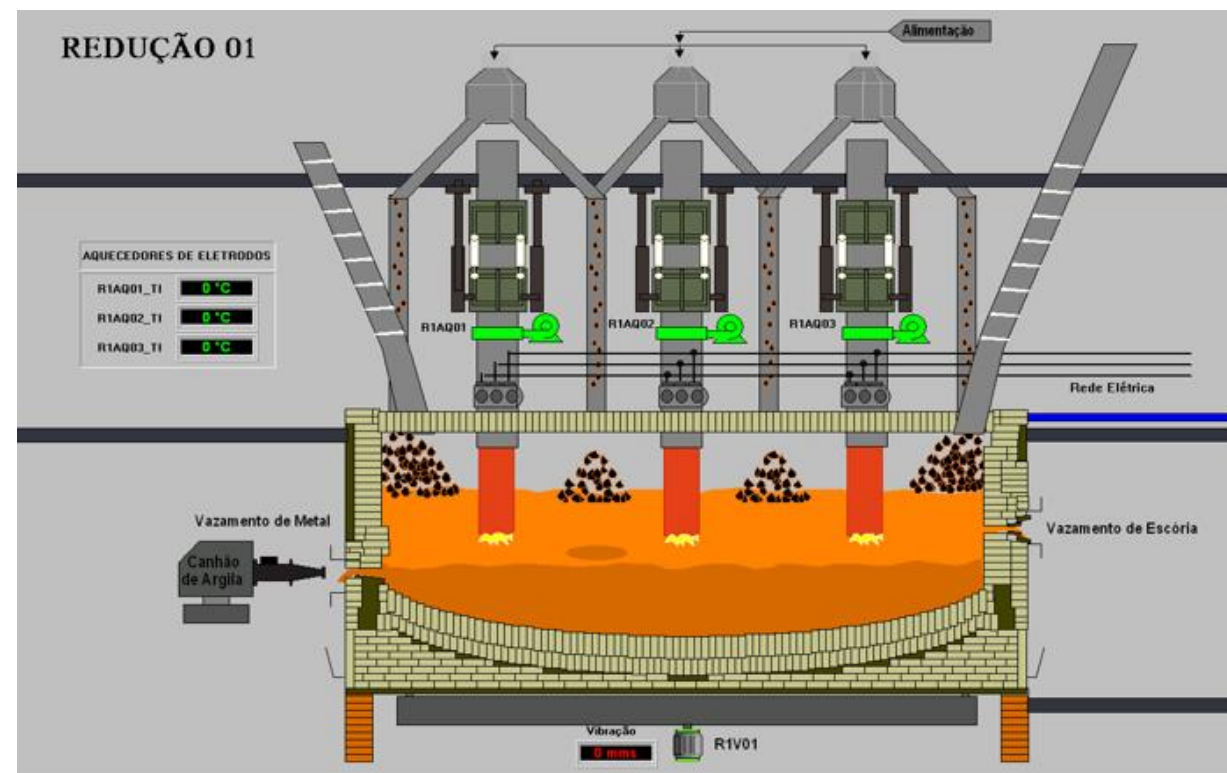

Supervisão de montagem, comissionamento, startup e operação assistida de coqueria heat recovery

CLIENTE: ArcelorMittal/Sol Coqueria/Sun Coke – Serra (ES)

PARCERIAS: CAX e SES

Implantação das máquinas Hotcar's, Door Machine's, Stationary's Ram e Quent Car's em coqueria heat recovery (recuperação de calor) da Sun Coal & Coke Company, com tecnologia que obedece aos mais rigorosos padrões de controle ambiental estabelecidos pela Agência de Proteção Ambiental (EPA) dos EUA.

Sua principal característica é a queima de toda a matéria volátil presente no carvão mineral dentro dos próprios fornos, com posterior recuperação do calor dos gases quentes para a cogeração de energia elétrica, por meio de termelétrica com potência instalada de 196 MW de energia elétrica.



Consultoria técnica nas disciplinas de Automação, Elétrica e Instrumentação em pontes rolantes

CLIENTE: Vale - Unidade operacional Onça Puma – Ourilândia do Norte (PA)

PARCERIAS: APLAN

Este projeto envolveu a análise da situação das pontes rolantes A e B da unidade (160/50/5 toneladas - Carga líquida), na Área de Refino, com foco nas disciplinas de Automação, Elétrica e Instrumentação.

A consultoria incluiu a apresentação dos dados levantados em campo e sugestões de adequações técnicas para resolver os problemas diagnosticados e melhorar o desempenho dos equipamentos, priorizando a segurança e otimizando os resultados da unidade fabril.



Engenharia do sistema das câmeras termográficas dos fornos panela LF 1 e LF 2 – Área do refino

CLIENTE: Anglo American - Unidade de Níquel Barro Alto – Barro Alto (GO)

PARCERIAS: APLAN e INTECO

Desenvolvimento de engenharia conceitual, básica e detalhada nas disciplinas de Elétrica e Instrumentação para os sistemas das câmeras termográficas, com supervisão de montagem, comissionamento, startup e operação assistida.

Foram instaladas 4 câmeras termográficas em cada forno, possibilitando ter uma visão de 360° da panela. As câmeras monitoram a temperatura externa das panelas quando o forno está em operação. Quando é detectado algum ponto com a temperatura acima da máxima aceitável, que poderia gerar um furo na panela, o sistema desliga automaticamente o forno para evitar o vazamento do metal líquido.

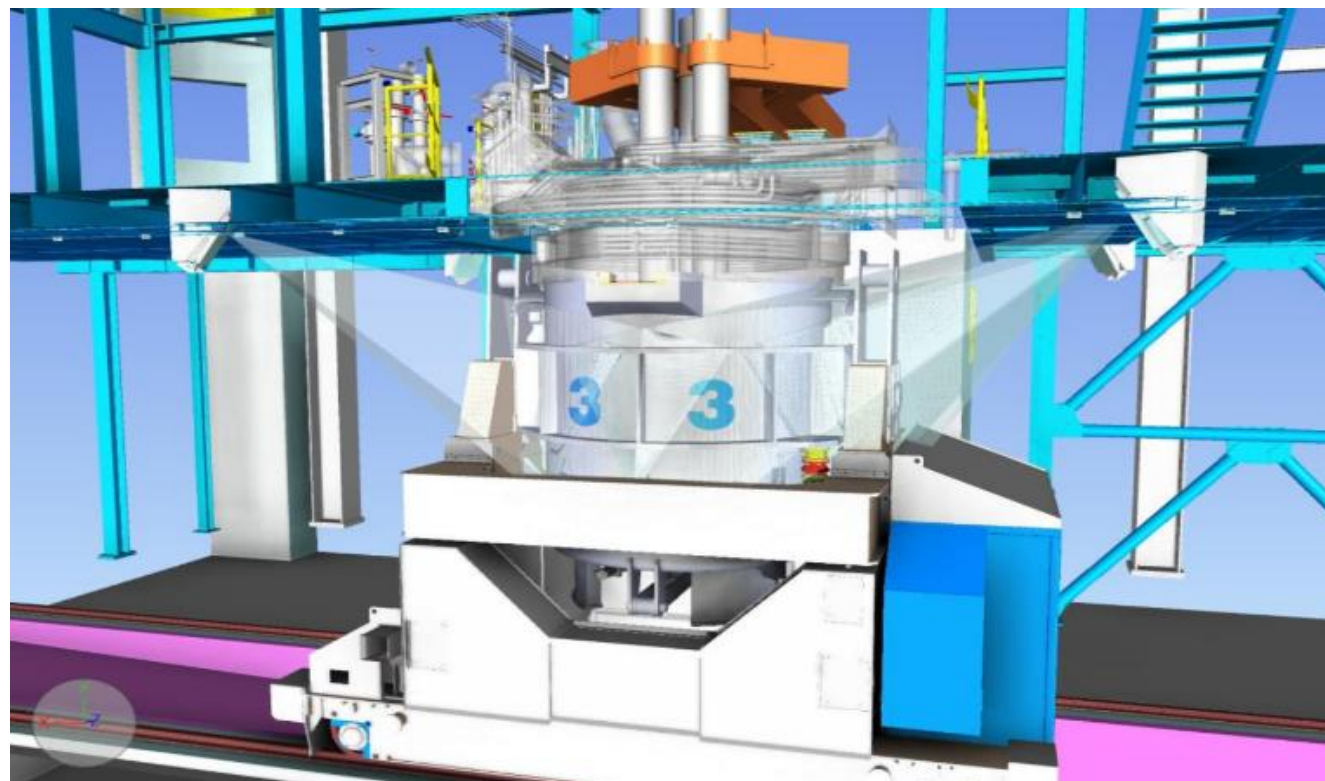

Big Numbers



99%

EFICIÊNCIA EM
SEGURANÇA



+10

ANOS DE
ATUAÇÃO NO
MERCADO



18

GRANDES
EMPRESAS
ATENDIDAS



+30

ANOS DE
EXPERIÊNCIA
DO CORPO
TÉCNICO





Obrigado
pela atenção!



 (31) 9 9983-7847

 www.energiaengenharia.eng.br/

 @energia_engenhariaa

 @Energia Engenharia e Consultoria